



DTM/B/EC-i



ES

Ventiladores centrífugos de doble aspiración, motor directo EC Technology IE4 con electrónica integrada y sin pies de apoyo

Ventiladores centrífugos de doble aspiración, motor directo EC Technology IE4 con electrónica integrada y turbina a acción, especialmente diseñados para obtener una alta eficiencia energética.

Ventilador:

- Envoltorio en chapa de acero galvanizado.
- Turbina a acción en chapa de acero galvanizado.
- Se suministra con brida de impulsión y sin pies de apoyo.

Motor:

- Motores EC Technology de alta eficiencia con electrónica integrada, regulables mediante 0-10 V.
- Motores con eficiencia IE4, clase F y protección IP54.
- Monofásico 190-250 V 50/60 Hz.
- Temperatura de trabajo: -25 °C +60 °C.

SC-EC: Se suministra como accesorio opcional. Cuadro de control para sistemas de ventilación con motores EC Technology que lleven la electrónica integrada en el propio motor. Con las siguientes características:

- CPC: Control de presión constante.
- CFC: Control de caudal constante.
- DAY/NIGHT: Ajuste de doble consigna de presión según momento del día.
- Sensor externo: Compatible con sensor de temperatura, humedad, calidad de aire o CO.
- Equipo preconfigurado en modo presión constante con set point de 100 Pa.

Acabado:

- Chapa de acero galvanizado.

EN

Double inlet centrifugal fans, direct motor EC Technology IE4 with integrated electronics and without support feet

Double inlet centrifugal fans, direct motor EC Technology IE4 with integrated electronics and forward curved impeller, specially designed for high energy efficiency.

Fan:

- Galvanised steel sheet casing.
- Forward curved impeller in galvanised sheet steel.
- Supplied with inlet flange and without support feet.

Motor:

- High efficiency EC Technology motors with integrated electronics, regulated by 0-10 V.
- IE4 efficiency motors, class F and IP54 protection.
- Single-phase 190-250 V 50/60 Hz.
- Working temperature: -25 °C +60 °C.

SC-EC: Supplied as an optional accessory. Control panel for ventilation systems with EC Technology motors with the electronics integrated in the motor itself. With the following characteristics:

- CPC: Constant pressure control.
- CFC: Constant flow control.
- DAY/NIGHT: Double pressure setpoint adjustment according to time of day.
- External sensor: Compatible with temperature, humidity, air quality or CO sensor.
- Equipment preconfigured in constant pressure mode with 100 Pa set point.

Finish:

- Galvanised steel sheet.

DE
Doppelseitig ansaugende Radialventilatoren, Direktmotor EC-Technologie IE4 mit integrierter Elektronik ohne Stützfüße

Doppelseitig ansaugende Radialventilatoren, Direktmotor EC Technologie IE4 mit integrierter Elektronik und Aktionsturbine, speziell entwickelt, um eine hohe Energieeffizienz zu erzielen.

Ventilator:

- Verzinktes Stahlblechgehäuse.
- Gleichdruckturbine aus verzinktem Stahlblech.
- Lieferung mit Ausblasflansch ohne Stützfüße.

Motor:

- Hocheffiziente Motoren EC-Technologie mit integrierter Elektronik, geregelt durch 0-10 V.
- IE4-Effizienzmotoren, Klasse F und Schutzart IP54.
- Einphasenmotor 190-250 V 50/60 Hz.
- Betriebstemperatur: -25 °C ... +60 °C.

SC-EC: Wird als optionales Zubehör geliefert. Schalttafel für Lüftungssysteme mit EC Technologie-Motoren mit integrierter Elektronik.

Mit folgenden Eigenschaften:

- CPC: Konstant-Druck-Regelung.
- CFC: Regelung konstanter Volumenstrom.
- DAY/NIGHT: Doppelter Drucksollwert je nach Tageszeit.
- Außensensor: Kompatibel mit Temperatur-, Feuchte-, Luftqualitäts- oder CO-Fühler.
- Gerät vorkonfiguriert in Konstant-Druck-Modus mit Sollwert 100 Pa.

Ausführung:

- Verzinktem Stahlblech.

FR
Ventilateurs centrifuges à double aspiration, moteur direct EC Technology IE4 avec électronique intégrée et sans pieds d'appui

Ventilateurs centrifuges à double aspiration, moteur direct EC Technologie IE4 avec électronique intégrée et turbine à action, spécialement conçus pour obtenir une efficacité énergétique élevée.

Ventilateur :

- Virole en tôle d'acier galvanisée.
- Turbine à action en tôle d'acier galvanisée.
- Livré avec bride de refoulement et sans pieds de support.

Moteur :

- Moteurs EC Technology d'haute rendement avec l'électronique intégrée, réglables par 0-10 V.
- Moteurs de rendement IE4, class F et protection IP54.
- Monophasé 190-250 V 50/60 Hz.
- Température de fonctionnement : -25 °C +60 °C.

SC-EC: Fourni comme accessoire optionnel. Panneau de commande pour systèmes de ventilation avec moteurs EC Technology dont l'électronique est intégrée au moteur. Avec les caractéristiques suivantes :

- CPC : Contrôle de pression constante.
- CFC : Contrôle de débit constant.
- JOUR/NUIT : Double réglage du point de consigne de pression en fonction de l'heure du jour.
- Capteur externe : Compatible avec les capteurs de température, d'humidité, de qualité de l'air ou de CO.
- Équipement préconfiguré en mode pression constante avec valeur de consigne de 100 Pa.

Finition :

- Tôle d'acier galvanisé.

Características técnicas
Technical characteristics
Technische Daten
Caractéristiques techniques

Modelo Model Modell Modèle	Velocidad máx. (r/min) Max. speed (r/min) Max. Drehzahl (U/min) Vitesse max. (tr/min)	Intensidad máxima admisible (A) Maximum admissible current (A) Max. zulässiger Strom (A) Intensité maximale admissible (A)	Potencia eléctrica máx. Max. electric power Installierte Stromstärke Puissance électrique max.	Caudal máximo Maximum flow rate Max. Luftvolumenstrom Débit maximum	Nivel de presión sonora ¹ Sound pressure level ¹ Schalldruckpegel ¹ Niveau de pression acoustique ¹	Peso aprox. Approx. weight Gewicht ca. Poids approx.
		230V	(kW)	(m³/h)	dB (A)	(Kg)
DTM/B/EC-i-7/7-4M-1/5 IE4	1400	1,70	0,18	1520	49	9
DTM/B/EC-i-7/7-6M-1/10 IE4	900	1,00	0,09	1375	43	9
DTM/B/EC-i-9/9-4M-1/2 IE4	1400	2,00	0,37	2400	56	10
DTM/B/EC-i-9/9-4M-3/4 IE4	1400	3,00	0,55	3200	60	11
DTM/B/EC-i-9/9-4M-1 IE4	1400	4,20	0,75	4200	61	12
DTM/B/EC-i-9/9-6M-1/3 IE4	900	1,50	0,25	2785	52	11
DTM/B/EC-i-10/10-4M-1 IE4	1400	4,20	0,75	3825	62	13
DTM/B/EC-i-10/10-4M-2 IE4	1400	12,60	1,50	5915	64	15
DTM/B/EC-i-10/10-6M-1/3 IE4	900	1,50	0,25	3045	52	13
DTM/B/EC-i-12/12-6M-1 IE4	900	7,80	0,75	5200	61	21

1. Los valores de los niveles sonoros, son presiones en dB(A) medidos a 3 metros, en campo libre.
1. The noise level values are pressures in dB(A) measured at a distance of 3 metres in a free field.
1. Die angegebenen Schalldruckpegel-Werte sind Drücke in dB(A), gemessen im Abstand von 3 m.
1. Les valeurs des niveaux sonores sont des pressions en dB(A) mesurées à 3 mètres en champ libre.



Erp. (Energy Related Products)

Información de la Directiva 2009/125/EC descargable desde la web de SISTEVEN o programa Selector.

Information on Directive 2009/125/EC can be downloaded from the SISTEVEN website or the Selector programme.

Informationen über die Richtlinie 2009/125/EG können auf der SISTEVEN-Website oder den Selector heruntergeladen werden.

Contenu de la Directive 2009/125/EC téléchargeable depuis le site web de SISTEVEN ou programme Selector.

Características acústicas

Espectro de potencia sonora Lw(A) en dB(A) por banda de frecuencia en Hz

Valores tomados a la aspiración con caudal máximo

	63	125	250	500	1000	2000	4000	8000
7/7-4M-1/5 IE4	29	44	55	63	65	64	63	55
7/7-6M-1/10 IE4	23	38	49	57	59	58	57	49
9/9-4M-1/2 IE4	36	51	62	70	72	71	70	62
9/9-4M-3/4 IE4	40	55	66	74	76	75	74	66
9/9-4M-1 IE4	41	56	67	75	77	76	75	67

Acoustic characteristics

Sound power spectrum Lw(A) in dB(A) per Hz frequency band

Values measured at inlet with maximum flow rate

Geräuschemissionswerte

Spektrum des Schalleistungspegels Lw(A) in dB(A) pro Frequenzband in Hz

Werte an Saugseite mit max. Volumenstrom gemessen

	63	125	250	500	1000	2000	4000	8000
9/9-6M-1/3 IE4	32	47	58	66	68	67	66	58
10/10-4M-1 IE4	42	57	68	76	78	77	76	68
10/10-4M-2 IE4	44	59	70	78	80	79	78	70
10/10-6M-1/3 IE4	32	47	58	66	68	67	66	58
12/12-6M-1 IE4	41	56	67	75	77	76	75	67

Caractéristiques acoustiques

Spectre de puissance acoustique Lw(A) en dB(A) par bande de fréquence en hertz

Valeurs prises à l'aspiration au débit maximal

Dimensiones mm

Dimensions mm

Abmessungen mm

Dimensions mm

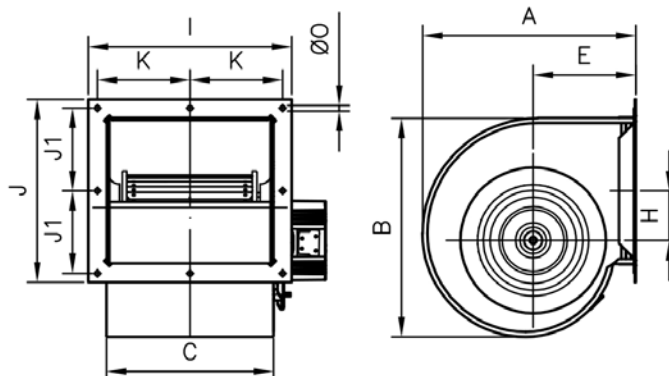

	A	B	C	E	H	I	J	J1	K	øO
DTM/B/EC-i-7/7	315	322	230	152	86,5	295	273	120,5	131,5	10
DTM/B/EC-i-9/9	385	393	300	183	89	365	328	148	166,5	10
DTM/B/EC-i-10/10	426	442	326	202	102	391	357	162,5	179,5	10
DTM/B/EC-i-12/12	497	527	387	230	121	452	410	189	210	10

Curvas características

Q= Caudal en m³/h, m³/s y cfm
Pe= Presión estática en mmH₂O, Pa e inwg

Characteristic curves

Q= Flow rate in m³/h, m³/s and cfm
Pe= Static pressure in mm H₂O, Pa and inwg

Kennlinien

Q= Volumenstrom in m³/h, m³/s und cfm
Pe= Statischer Druck in mmH₂O, Pa und inwg

Courbes caractéristiques

Q= Débit en m³/h, m³/s et cfm
Pe= Pression statique en mmH₂O, Pa et inwg

7/7-4M-1/5 IE4

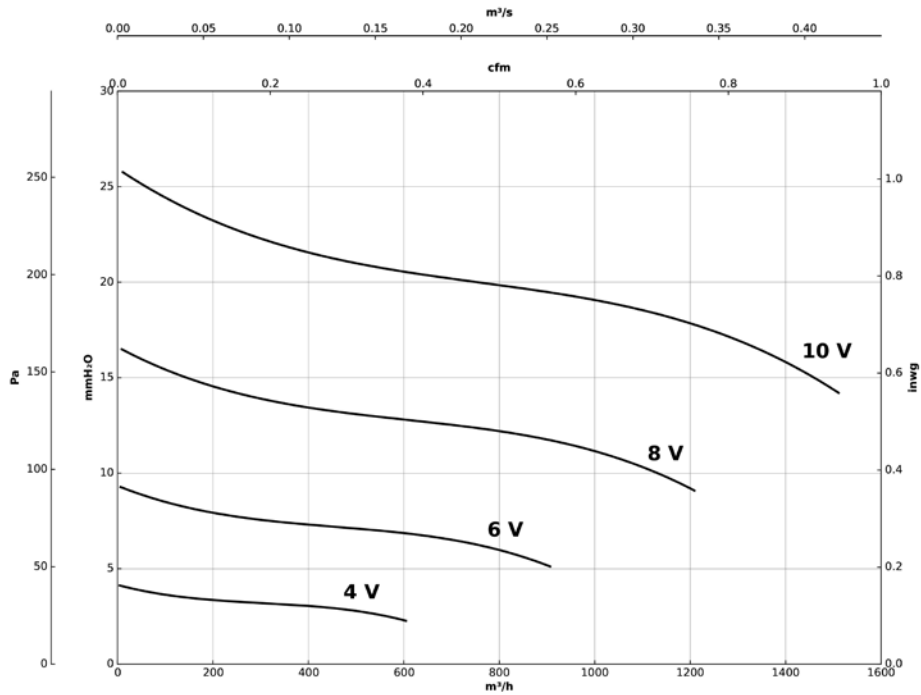

7/7-6M-1/10 IE4

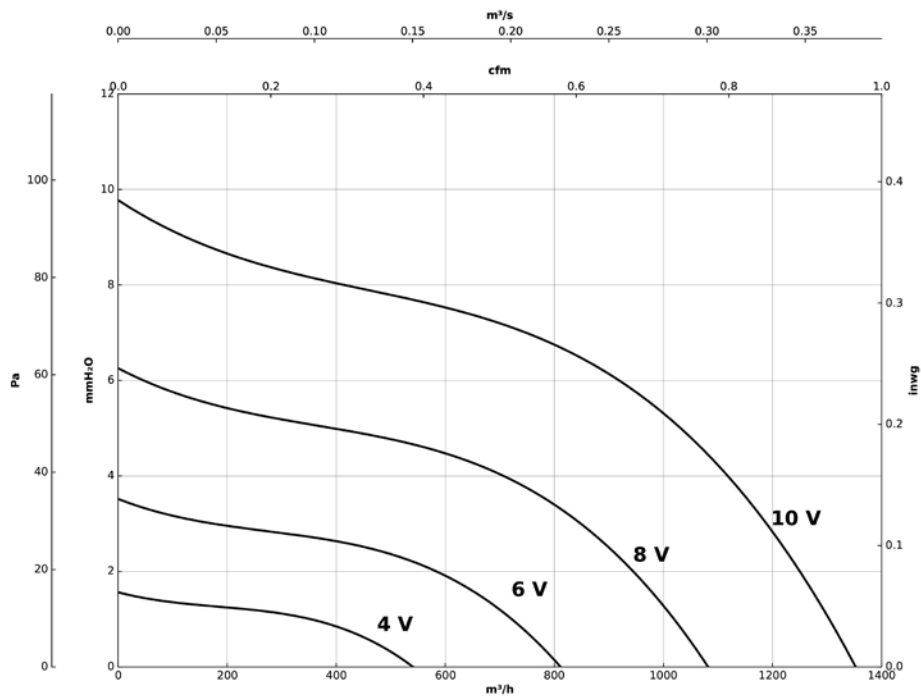

Curvas características

Q= Caudal en m³/h, m³/s y cfm
 Pe= Presión estática en mmH₂O, Pa e inwg

Characteristic curves

Q= Flow rate in m³/h, m³/s and cfm
 Pe= Static pressure in mm H₂O, Pa and inwg

Kennlinien

Q= Volumenstrom in m³/h, m³/s und cfm
 Pe= Statischer Druck in mmH₂O, Pa und inwg

Courbes caractéristiques

Q= Débit en m³/h, m³/s et cfm
 Pe= Pression statique en mmH₂O, Pa et inwg

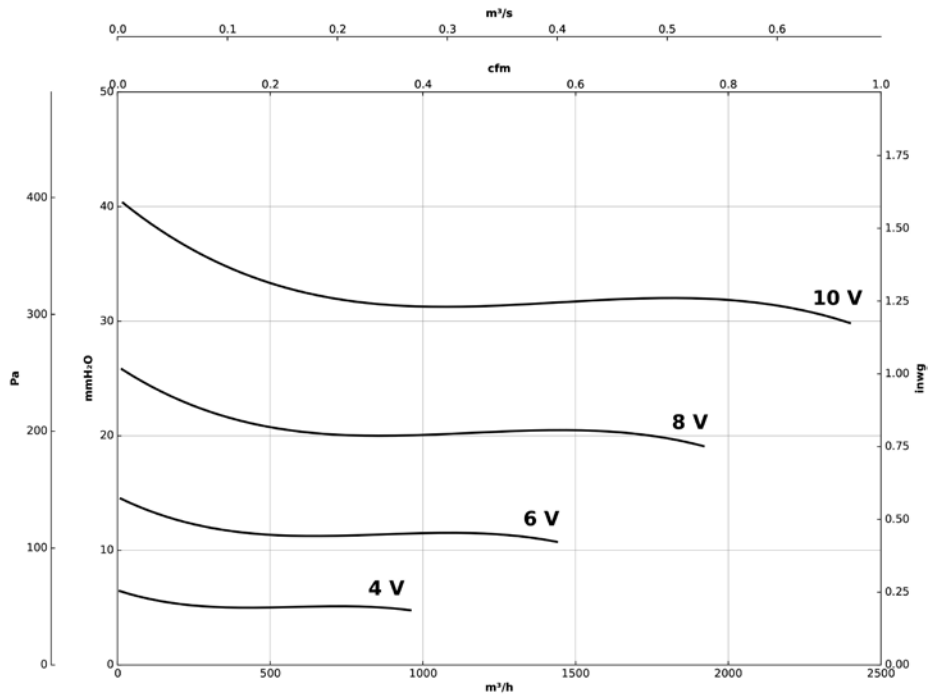
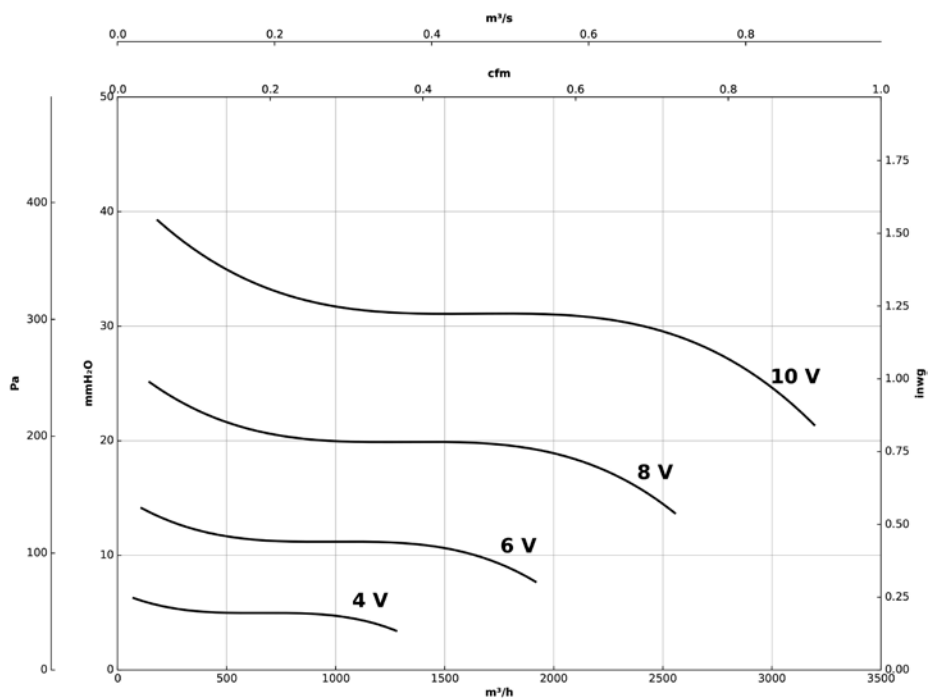
9/9-4M-1/2 IE4**9/9-4M-3/4 IE4**

Curvas características

Q= Caudal en m³/h, m³/s y cfm
 Pe= Presión estática en mmH₂O, Pa e inwg

Characteristic curves

Q= Flow rate in m³/h, m³/s and cfm
 Pe= Static pressure in mm H₂O, Pa and inwg

Kennlinien

Q= Volumenstrom in m³/h, m³/s und cfm
 Pe= Statischer Druck in mmH₂O, Pa und inwg

Courbes caractéristiques

Q= Débit en m³/h, m³/s et cfm
 Pe= Pression statique en mmH₂O, Pa et inwg

9/9-4M-1 IE4

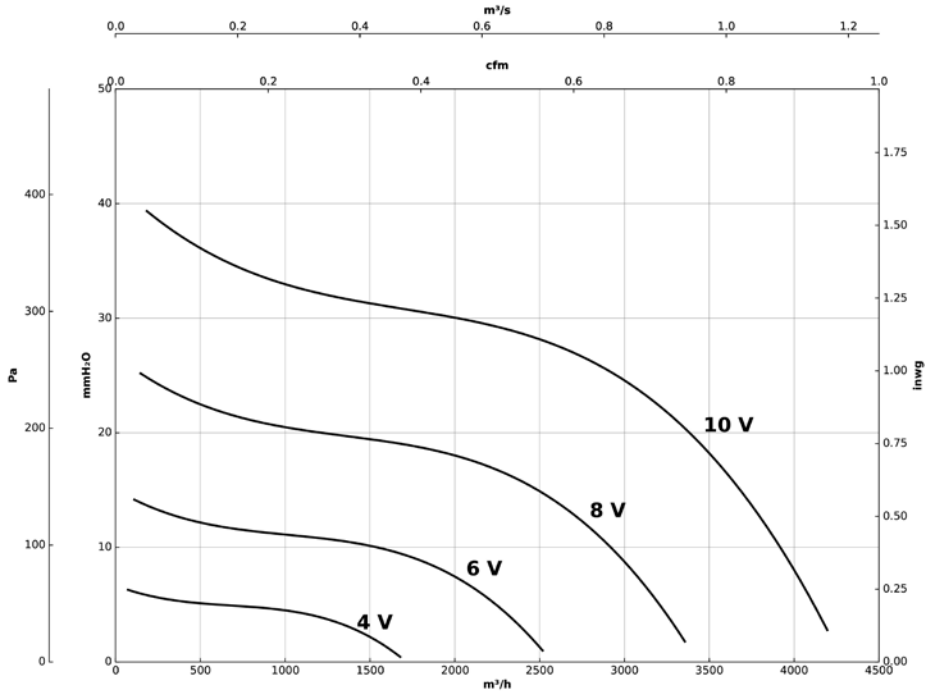

9/9-6M-1/3 IE4

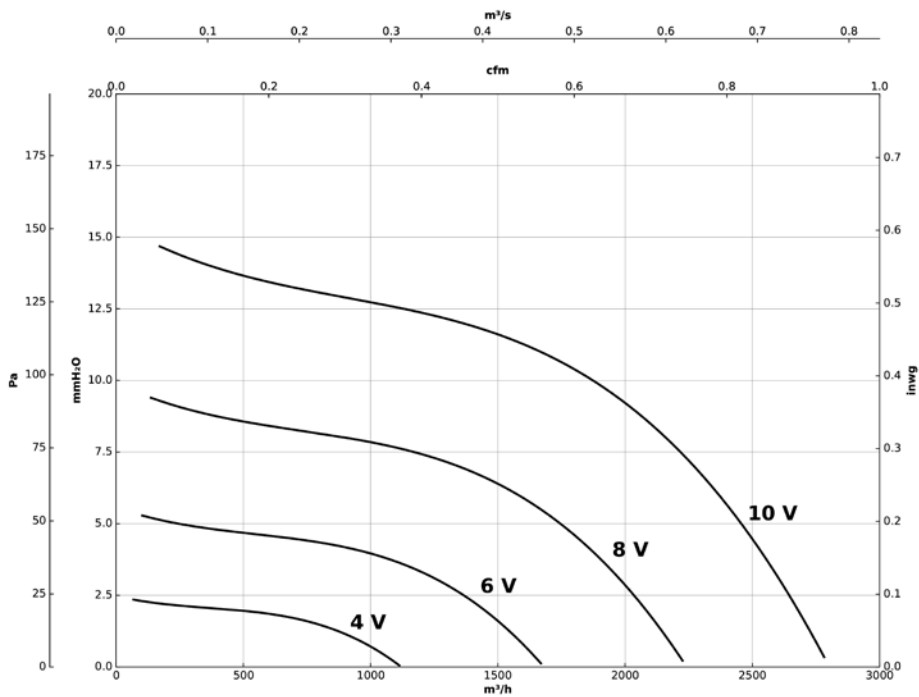

Curvas características

Q= Caudal en m³/h, m³/s y cfm
 Pe= Presión estática en mmH₂O, Pa e inwg

Characteristic curves

Q= Flow rate in m³/h, m³/s and cfm
 Pe= Static pressure in mm H₂O, Pa and inwg

Kennlinien

Q= Volumenstrom in m³/h, m³/s und cfm
 Pe= Statischer Druck in mmH₂O, Pa und inwg

Courbes caractéristiques

Q= Débit en m³/h, m³/s et cfm
 Pe= Pression statique en mmH₂O, Pa et inwg

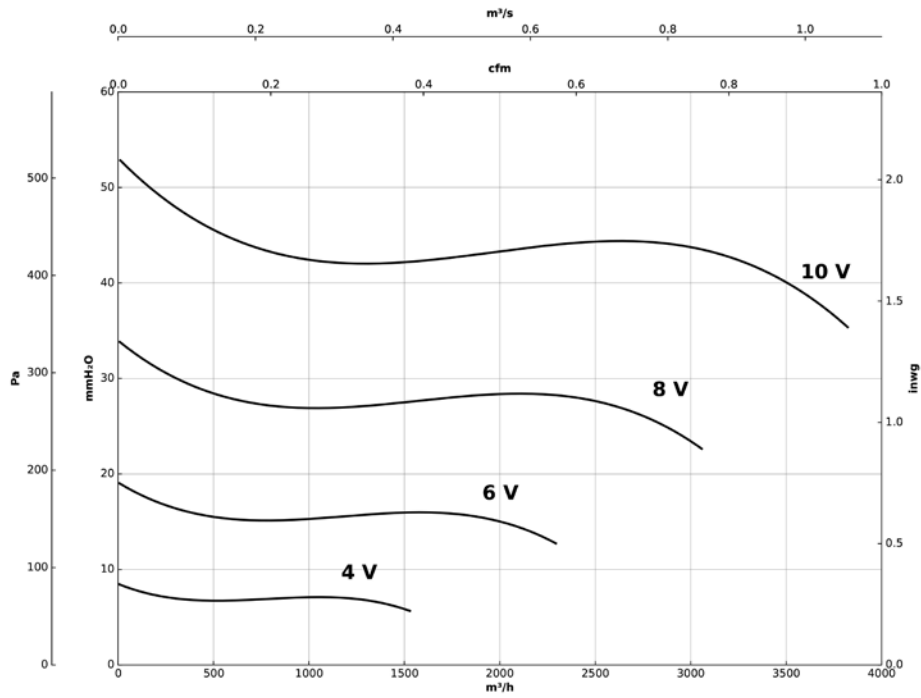
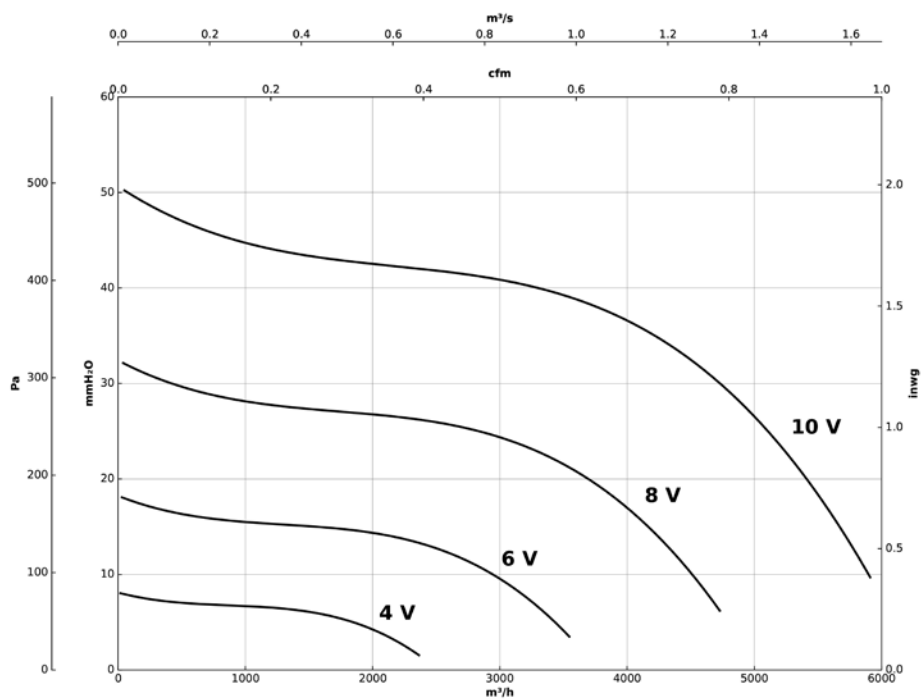
10/10-4M-1 IE4**10/10-4M-2 IE4**

Curvas características

Q= Caudal en m³/h, m³/s y cfm
 Pe= Presión estática en mmH₂O, Pa e inwg

Characteristic curves

Q= Flow rate in m³/h, m³/s and cfm
 Pe= Static pressure in mm H₂O, Pa and inwg

Kennlinien

Q= Volumenstrom in m³/h, m³/s und cfm
 Pe= Statischer Druck in mmH₂O, Pa und inwg

Courbes caractéristiques

Q= Débit en m³/h, m³/s et cfm
 Pe= Pression statique en mmH₂O, Pa et inwg

10/10-6M-1/3 IE4

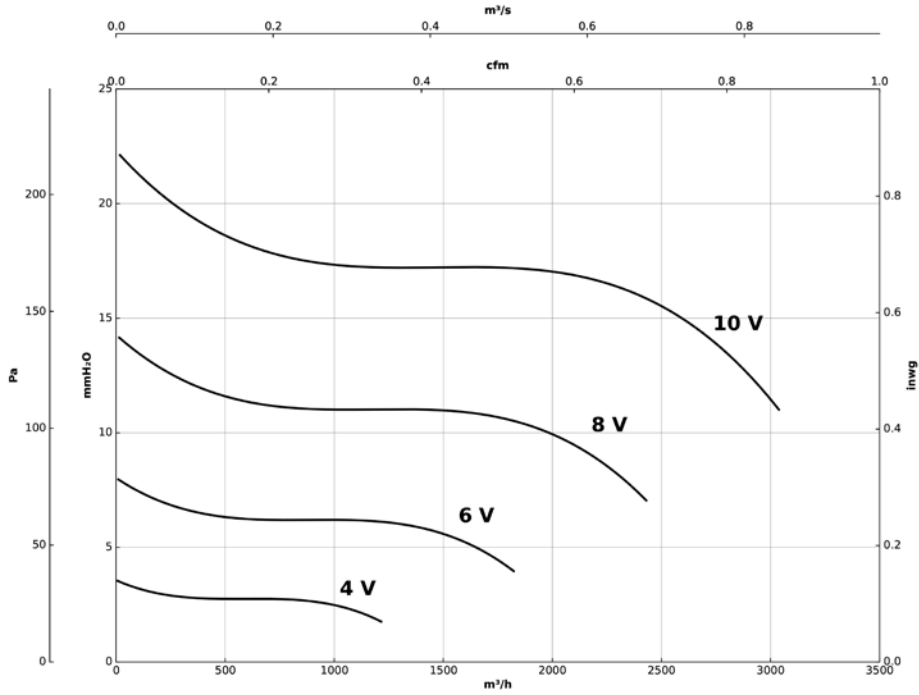

12/12-6M-1 IE4

